

Genie®

A TEREX BRAND

Manualul de operare

Interval de numere de serie

GS™-1330m

de la GS30MD-101

CE

cu informații
privind
întreținerea

Traducerea instrucțiunilor
originale
First Edition
Second Printing
Part No. 1290847ROGT

Cuprins

Introducere.....	1
Definițiile pentru simboluri și imaginile de avertizare privind pericolul.....	6
Siguranță generală.....	8
Siguranța personală.....	10
Siguranța zonei de lucru	11
Legendă.....	18
Comenzi.....	19
Verificări.....	22
Instrucțiuni de operare	34
Instrucțiuni de transport și ridicare	43
Întreținere.....	48
Specificații.....	50

Copyright © 2019 Terex Corporation

Ediția I: Al doilea tiraj, iunie 2019

„Genie” este o marcă comercială înregistrată a companiei Terex South Dakota, Inc. în S.U.A. și multe alte țări. „GS” este o marcă comercială a companiei Terex South Dakota, Inc.

Aceste utilaje respectă
Directiva 2006/42/CE
Vezi Declarația de conformitate CE

Introducere

Despre acest manual

Compania Genie apreciază că ați ales un utilaj Genie. Prioritatea noastră numărul unu este siguranța utilizatorului, obținută cel mai bine prin eforturile noastre comune. Acest document este un manual cu instrucțiuni de utilizare și de întreținere zilnică destinat utilizatorului sau operatorului unui utilaj Genie.

Prezentul manual trebuie considerat ca fiind o parte integrantă a utilajului și trebuie să rămână permanent împreună cu acesta. Pentru orice întrebări, contactați compania Genie!

Identificarea produsului

Numărul de serie al utilajului se găsește pe eticheta cu date tehnice.

Numărul de serie este marcat pe șasiu

Etichetă cu date tehnice se găsește pe șasiu

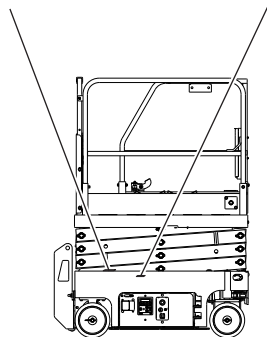

Utilizarea stabilită de producător și ghid introductiv

Acest utilaj este destinat ridicării personalului, inclusiv cu uneltele și materialele lor până la o zonă de lucru aeriană. Înainte de a folosi utilajul, operatorul trebuie să citească și să înțeleagă acest ghid introductiv.

- Fiecare persoană trebuie să fie instruită cu privire la utilizarea unei platforme mobile de lucru la înălțime (MEWP - Mobile Elevated Work Platform).
- Prezentarea unei astfel de platforme trebuie făcută fiecărei persoane autorizate, competente și instruite.
- Numai personalului calificat și autorizat trebuie să aibă permisiunea de a opera acest utilaj.
- Operatorul trebuie să citească, să înțeleagă și să respecte instrucțiunile producătorului și regulile de siguranță prevăzute în manualul de operare.
- Manualul de operare se găsește în spațiul pentru păstrarea manualului, pe platformă.

Introducere

Simbolurile pentru comenzile de la nivelul platformei și mișcările asociate ale utilajului:



Buton de activare funcție de ridicare



Buton de activare a funcției de deplasare



Manetă de deplasare, direcție și ridicare



Simbolurile pentru comenzile de la nivelul solului și mișcările asociate ale utilajului:



Buton de activare funcție de ridicare



Buton pentru coborârea/ridicarea platformei



Funcțiile și mișcările secvențiale:

- Deplasare și direcție.

Funcții interconectate:

- Viteză de deplasare cu platforma ridicată.
- Viteză de deplasare cu platforma ridicată, în poziție înclinată.
- Toate comenzile de la nivelul platformei și solului.

Limitări privind utilizarea:

- Acest utilaj este destinat ridicării personalului, inclusiv cu uneltele și materialele lor până la o zonă de lucru aeriană.
- Nu ridicați platforma decât dacă utilajul este amplasat pe o suprafață solidă, fără denivelări.

Introducere

Distribuirea de broșuri și conformitatea

Genie acordă importanță maximă siguranței utilizatorilor produsului. Genie folosește diverse broșuri pentru a le transmite reprezentanților și proprietarilor de utilaje, informații importante referitoare la siguranță și produse.

Informațiile din aceste broșuri se referă la anumite utilaje identificate prin model și număr de serie.

Distribuirea acestor broșuri se face celui mai recent proprietar din evidențele companiei și reprezentantului care a făcut vânzarea, prin urmare este important să vă înregistrați utilajul și să vă actualizați datele de contact.

Pentru a garanta siguranța personalului și utilizarea fiabilă neîntreruptă a utilajului, trebuie respectate instrucțiunile din broșuri.

Pentru a găsi orice fel de informații disponibile pentru utilajul dvs., accesați www.genielift.com.

Contactarea producătorului

Uneori, s-ar putea să fie necesar să contactați compania Genie. În acest caz, trebuie să aveți la îndemână numărul modelului și numărul de serie al utilajului și trebuie să furnizați numele dvs. și datele de contact. Motivele minime pentru care trebuie să contactați compania Genie:

Raportarea unui accident

Întrebări referitoare la utilizările produsului și siguranță

Informații despre standarde și respectarea reglementărilor

Modificarea unor informații referitoare la proprietarul actual, cum ar fi schimbarea proprietarului sau modificarea datelor de contact. Consultați secțiunea Transferul proprietății de mai jos.

Transferul proprietății

Acordați câteva minute actualizării informațiilor privind proprietarul, astfel încât să aveți certitudinea că veți primi informații importante privind siguranța, întreținerea și utilizarea utilajului dvs.

Înregistrați-vă utilajul pe site-ul www.genielift.com sau prin telefon, sunând la numărul 1-800-536-1800.

Introducere



Pericol

Nerespectarea instrucțiunilor și regulilor de siguranță prezentate în acest manual poate avea drept urmare decesul sau vătămarea corporală gravă.

Pentru a putea opera utilajul:

- Trebuie să învățați și să puneți în practică principiile de operare a utilajului în condiții de siguranță, prevăzute în acest manual de operare.
 - 1 Evitați situațiile periculoase.**
Înainte de a trece la secțiunea următoare, trebuie să cunoașteți și să înțelegeți regulile de siguranță.
 - 2 Efectuați întotdeauna o verificare premergătoare punerii în funcțiune.
 - 3 Înainte de utilizare, realizați întotdeauna teste de funcționare.
 - 4 Verificați zona de lucru.
 - 5 Folosiți utilajul numai în modul stabilit de către producător.
- Trebuie să citiți, să înțelegeți și să respectați instrucțiunile producătorului și regulile de siguranță prevăzute în manualul privind siguranța, în manualul de operare și pe etichetele aplicate pe utilaj.
- Trebuie să citiți, să înțelegeți și să respectați regulile de siguranță stabilite de către angajator și reglementările din zona de lucru.
- Trebuie să citiți, să înțelegeți și să respectați toate reglementările guvernamentale aplicabile.
- Trebuie să dispuneți de o pregătire corespunzătoare pentru a opera utilajul în condiții de siguranță.

Introducere

Întreținerea semnelor de avertizare

Înlocuiți orice semn de avertizare lipsă sau deteriorat. Aveți în vedere, întotdeauna, siguranța operatorului. Folosiți săpun delicat și apă pentru a curăța semnele de avertizare. Nu folosiți agenți de curățare pe bază de solvenți, deoarece aceștia pot deteriora materialul semnului de avertizare.

Clasificarea pericolelor

Etichetele de pe acest utilaj folosesc simboluri, codarea pe culori și cuvinte de atenționare pentru a identifica următoarele:



Simbol alertă de siguranță – utilizat pentru a vă alerta cu privire la un potențial pericol de vătămare corporală. Pentru a evita pericolul de moarte sau vătămare corporală, respectați toate instrucțiunile de siguranță care urmează după acest simbol.



Indică o situație periculoasă care, dacă nu este evitată, va cauza deces sau răni grave.



Indică o situație periculoasă care, dacă nu este evitată, poate cauza deces sau răni grave.













Indică o situație periculoasă care, dacă nu este evitată, poate cauza răni minore sau moderate.

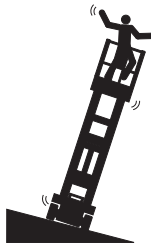



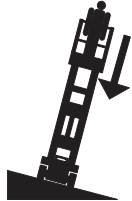





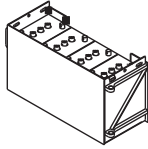

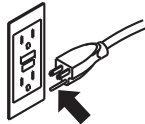

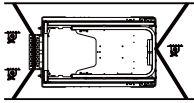
Indică un mesaj de daune materiale.

Definițiile pentru simboluri și imaginile de avertizare privind pericolul

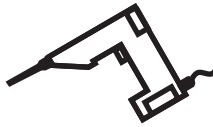
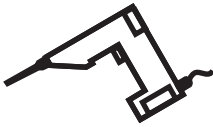
				
Citiți manualul de operare	Citiți manualul de service	Pericol de strivire	Pericol de strivire	Pericol de coliziune
				
Pericol de răsturnare	Pericol de răsturnare	Pericol de răsturnare	Pericol de răsturnare	Pericol de electrocutare
				
Pericol de electrocutare	Pericol de explozie	Pericol de incendiu	Pericol de arsură	Pericol de pătrundere prin piele
				
Cuplați brațul de siguranță	Stați la distanță de părțile mobile	Păstrați distanța față de stabilizatori și anvelope	Mutați utilajul pe un teren orizontal	Închideți compartimentele de pe șasiu
				
Coborâți platforma.	Nu instalați utilajul în locuri unde nu poate fi adus în poziție orizontală cu ajutorul stabilizatorilor	Păstrați distanța necesară	Accesul este permis doar personalului calificat și autorizat	Folosiți o bucată de carton sau hârtie pentru a verifica dacă există scurgeri

Definițiile pentru simboluri și imaginile de avertizare privind pericolul

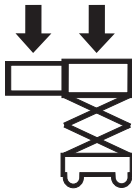
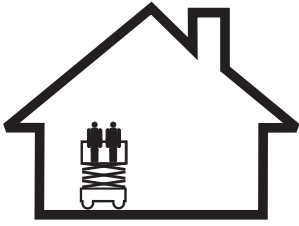
 <p>Acumulatorii sunt utilizați ca și contragreutăți</p>	 <p>Blocați roțile</p>	 <p>Deblocați frânele</p>	 <p>Circuit cu curent alternativ cu împământare doar cablu trifilar</p>	 <p>Înlocuiți firele și cablurile deteriorate</p>
 <p>Sarcina pe roată</p>	 <p>Instrucțiuni de ridicare și de prindere</p>	 <p>Prindere</p>	 <p>Punct de ancorare curele de siguranță</p>	 <p>Fumatul interzis</p>
 <p>Tensiunea nominală pentru alimentarea platformei</p>	 <p>Presiunea nominală pentru conducta de aer comprimat pentru platformă</p>	 <p>Forță manuală</p>	 <p>Activare frână</p>	 <p>Viteza vântului</p>
  <p>Capacitate maximă</p>		 <p>Spațiu închis</p>		

Siguranță generală

114338

1293166

1294688

1293217

1292053

1293217

82487

1290673

82474

82487

82495

1294686

1293217

1. la 2200V	3,22 m
1000 la 2200V	4,00 m
1000 la 2200V	4,20 m
1000 la 2200V	4,70 m
1000 la 2200V	5,20 m
1000 la 2200V	5,70 m
1000 la 2200V	6,20 m
1000 la 2200V	6,70 m
1000 la 2200V	7,20 m
1000 la 2200V	7,70 m
1000 la 2200V	8,20 m
1000 la 2200V	8,70 m
1000 la 2200V	9,20 m
1000 la 2200V	9,70 m
1000 la 2200V	10,20 m
1000 la 2200V	10,70 m
1000 la 2200V	11,20 m
1000 la 2200V	11,70 m
1000 la 2200V	12,20 m
1000 la 2200V	12,70 m

Siguranță generală

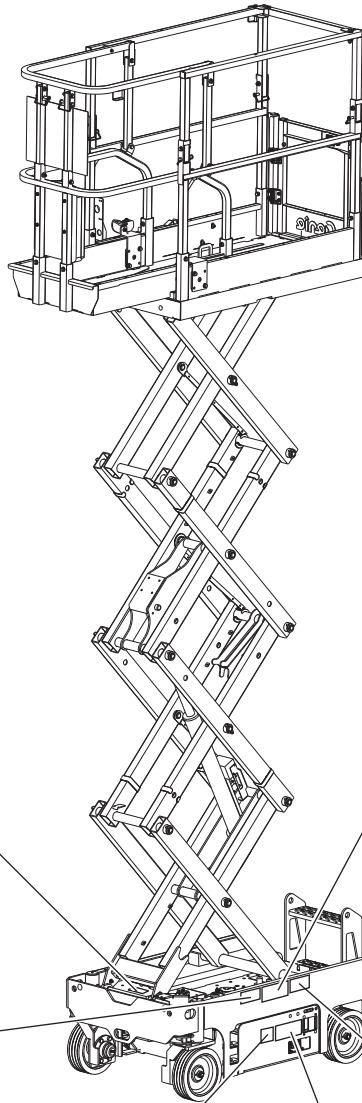

114337

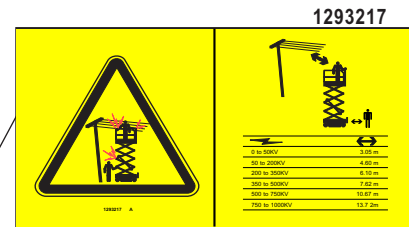

82474



1294686



1290670



82481



Siguranța personală

Echipamente de protecție individuală împotriva căderii

În timpul folosirii acestui utilaj, nu sunt necesare echipamente de protecție individuală împotriva căderii. Dacă sunt necesare echipamente de protecție individuală împotriva căderii ca urmare a regulilor stabilite de angajator sau cele privind zona de lucru, se vor aplica următoarele prevederi:

Toate echipamentele de protecție individuală împotriva căderii trebuie să respecte reglementările guvernamentale și trebuie să fie verificate și utilizate în conformitate cu instrucțiunile producătorului.

Siguranța zonei de lucru

⚠ Pericole de electrocutare

Acest utilaj nu este izolat electric și nu va asigura protecția la contactul cu curentul electric sau la apropierea de acesta.



Respectați toate reglementările locale și guvernamentale cu privire la distanța obligatorie față de liniile electrice. Trebuie respectată cel puțin distanța menționată în tabelul de mai jos.

Tensiunea liniei	Distanța necesară
0 - 50 kV	3,05 m
50 - 200 kV	4,60 m
200 - 350 kV	6,10 m
350 - 500 kV	7,62 m
500 - 750 kV	10,67 m
750 - 1000 kV	13,72 m

Țineți seama de mișcarea platformei, de balansarea sau lăsarea în jos a liniilor electrice și fiți extrem de atenți în caz de vânt puternic sau în rafale.



Nu vă apropiați de utilaj în cazul în care acesta atinge liniile electrice sub tensiune. Este interzisă atingerea sau folosirea utilajului de către personalul de la sol sau de pe platformă înainte de întreruperea curentului în liniile electrice.

Nu folosiți utilajul pe timp de furtună sau când au loc descărcări electrice.

Nu folosiți utilajul pentru împământare în cazul operațiunilor de sudură.

⚠ Pericole de răsturnare

Este interzis ca ocupanții, echipamentele și materialele să depășească capacitatea maximă a platformei sau capacitatea maximă a prelungirii platformei.

Capacitate maximă

Model	Platformă extinsă			Numărul maxim de ocupanți
	Platformă retrasă	Numai platformă	Numai prelungiri	
GS-1330m	227 kg	136 kg	91 kg	2

Platformă retrasă



Platformă extinsă



Numai prelungiri

Numai platformă

Greutatea dispozitivelor opționale și a accesoriilor, cum ar fi cărucioarele pentru panouri, va reduce capacitatea nominală a platformei și trebuie scăzută din capacitatea platformei. Consultați etichetele de pe echipamentele opționale și accesoriile.

Dacă folosiți accesorii, citiți, înțelegeți și respectați etichetele, instrucțiunile și manualele care însoțesc accesoriul.

Siguranța zonei de lucru



Nu ridicați platforma decât dacă utilajul este amplasat pe o suprafață solidă, fără denivelări.



Nu folosiți utilajul în condiții de vânt puternic sau în rafale. Nu măriți suprafața platformei sau sarcina. Mărirea suprafeței expuse la vânt va reduce stabilitatea utilajului.



Nu conțați pe alarma de înclinare ca indicator de nivel. Alarma de înclinare este emisă la nivelul șasiului numai când utilajul se găsește pe o pantă abruptă.

Dacă este emisă alarma de înclinare:

Coborâți platforma. Mutați utilajul pe o suprafață solidă, fără denivelări. Dacă este emisă alarma de înclinare când platforma este ridicată, fiți extrem de atenți la coborârea platformei.

Nu deplasați utilajul cu o viteză mai mare de 0,8 km/h, dacă platforma este ridicată.

Utilizare în aer liber: Nu ridicați brațul când viteza vântului depășește 12,5 m/s. Dacă viteza vântului depășește 12,5 m/s când brațul este ridicat, coborâți brațul și nu continuați să operați utilajul.

Utilizare în spații închise: Când ridicați platforma, respectați valorile maxime admise pentru forța laterală și numărul de ocupanți de pe pagina următoare.



Fiți extrem de atenți și reduceți viteza când deplasați utilajul cu platforma coborâtă, pe terenuri denivelate, grohotișuri, suprafețe alunecoase sau instabile, precum și în apropierea unor gropi și a locurilor unde s-au descărcat materiale.

Nu deplasați utilajul cu platforma ridicată pe terenuri denivelate și suprafețe instabile sau în apropierea acestora sau în alte condiții periculoase.

Nu folosiți utilajul ca macara.

Nu împingeți utilajul sau alte obiecte cu platforma.

Nu atingeți cu platforma structurile din apropiere.

Nu legați platforma de structurile din apropiere.

Nu plasați sarcini în afara perimetrului platformei.

Nu folosiți utilajul cu compartimentele de pe șasiu deschise.

Siguranța zonei de lucru



Nu împingeți și nu trageți niciun obiect situat în afara platformei.



Nu plasați sau atașați sarcini fixe sau suspendate de nicio componentă a acestui utilaj.

Model	Forța laterală maximă admisă	Numărul maxim de ocupanți
GS-1330m	400 N Doar în spații închise	- 2

Nu modificați și nu dezactivați întrerupătoarele de sfârșit de cursă.

Nu modificați sau dezactivați componente ale utilajului care afectează în vreun fel siguranța și stabilitatea.

Nu înlocuiți elementele care au o importanță critică în ceea ce privește stabilitatea utilajului cu elemente care au altă greutate sau alte specificații.

Nu utilizați acumulatori cu o greutate mai mică decât cea a echipamentului original. Acumulatorii sunt utilizați ca o contragreutate și au o importanță esențială pentru stabilitatea utilajului. Fiecare acumulator trebuie să cântărească 21 kg. Compartimentul de acumulatori, împreună cu acumulatorii, trebuie să cântărească cel puțin 62,5 kg.

Nu modificați și nu transformați o platformă mobilă de lucru la înălțime fără consimțământul scris al producătorului. Montarea de accesorii pentru păstrarea sculelor sau a altor materiale pe platformă, de parapete sau a unui sistem de balustrade de protecție poate mări greutatea de pe platformă și suprafața platformei sau sarcina.



Nu plasați scări sau schele pe platformă și nici sprijinite de orice componentă a acestui utilaj.

Nu transportați unelte și materiale decât dacă acestea sunt repartizate uniform și pot fi manipulate în condiții de siguranță de către persoana/persoanele de pe platformă.

Nu folosiți utilajul pe o suprafață mobilă sau care se deplasează, sau pe un vehicul.

Verificați ca toate anvelopele să fie în stare bună, piulițele crenelate să fie bine strânse și splinturile să fie corect introduse.

Siguranța zonei de lucru

▲ Pericol de strivire

Țineți mâinile, brațele și picioarele departe de foarfecele platformei.

Țineți mâinile la distanță când pliați balustradele.

Nu lucrați sub platformă sau în articulațiile foarfecelor decât dacă brațul de siguranță este fixat la locul său.

Folosiți simțul practic și planificarea când operați utilajul cu ajutorul controlerului de la nivelul solului. Păstrați distanțele de siguranță între operator, utilaj și obiectele fixe.

▲ Pericole legate de utilizarea în pantă

Nu deplasați utilajul pe o pantă a cărei înclinare depășește valorile nominale stabilite pentru nivelul de înclinare și înclinare laterală. Nivelul maxim de înclinare se aplică la utilajele cu platforma coborâtă.

Model	Nivel maxim de înclinare, cu platforma coborâtă	Nivel maxim de înclinare laterală, cu platforma coborâtă
GS-1330m	25% (14°)	25% (14°)

Observație: Nivelul de înclinare depinde de condițiile de teren, cu o persoană pe platformă și tracțiunea corespunzătoare. Greutatea suplimentară pe platformă poate reduce nivelul de înclinare. Consultați „Deplasarea utilajului pe o pantă” din secțiunea Instrucțiuni de operare.

▲ Pericole de cădere

Sistemul de balustrade asigură protecția împotriva căderii. În cazul în care, ca urmare a regulilor stabilite de către angajator sau pentru zona de lucru, ocupantul/ocupanții platformei trebuie să poarte echipamente individuale de protecție împotriva căderii, aceste echipamente și utilizarea acestora trebuie să respecte instrucțiunile producătorului și cerințele guvernamentale aplicabile. Prindeți curelele de siguranță de punctul de ancorare prevăzut pe platformă.



Nu stați jos sau în picioare și nu vă urcați pe balustradele de protecție ale platformei. Păstrați permanent o poziție stabilă a picioarelor pe podeaua platformei.



Nu coborâți de pe platformă când aceasta este ridicată.

Păstrați podeaua platformei curată, fără resturi de diverse materiale.

Nu accesați sau părăsiți platforma decât dacă utilajul este în poziție coborâtă.

Înainte de a folosi utilajul, atașați lanțul de la intrarea platformei sau închideți ușa acesteia.

Nu folosiți utilajul decât dacă balustradele de protecție sunt corect instalate, iar ușa este bine fixată.

Siguranța zonei de lucru

▲ Pericole de coliziune



La deplasarea sau folosirea utilajului, țineți cont de vizibilitatea limitată și de unghiurile moarte.

Când utilajul se deplasează, țineți seama de poziția prelungită a platformei.

Utilajul trebuie amplasat pe o suprafață plană, orizontală sau trebuie asigurat înainte de a debloca frânele.

Operatorii trebuie să respecte regulile angajatorului, regulile privind zona de lucru și reglementările guvernamentale cu privire la utilizarea echipamentelor de protecție individuală.



Verificați ca în zona de lucru să nu existe obstacole deasupra utilajului sau alte posibile pericole.



Când prindeți balustrada de protecție a platformei, țineți seama de pericolul de strivire a mâinii.

Respectați și utilizați săgețile indicatoare codate pe culori de pe comenzile de pe platformă și de pe etichetele de pe platformă pentru funcțiile de deplasare și direcție.



Nu coborâți platforma decât dacă sub aceasta nu se află oameni sau obstacole.



Adaptați viteza de deplasare în funcție de mai mulți factori: starea drumului, aglomerația din trafic, gradul de înclinare a pantei, locul unde se află personalul și alți factori care pot provoca o coliziune.

Nu folosiți utilajul în raza de acțiune a unei macarale sau a unui mecanism care se deplasează deasupra utilajului, cu excepția situațiilor în care comenzile macaralei au fost blocate și/sau au fost luate măsuri de precauție pentru a se împiedica orice potențială coliziune.

Când folosiți utilajul, asigurați o deplasare cu prudență, fără mișcări bruște sau periculoase.

Siguranța zonei de lucru

▲ Pericolul de vătămare corporală

Nu folosiți utilajul, dacă există scurgeri de ulei hidraulic sau de aer. Aerul sau uleiul hidraulic care se scurge poate pătrunde în piele și/sau poate provoca arsuri.

Contactul necorespunzător cu componentele aflate sub oricare dintre capace va provoca vătămări corporale grave. Numai personalul de întreținere calificat trebuie să aibă acces la compartimente. Accesul operatorului este recomandat numai la efectuarea verificărilor premergătoare punerii în funcțiune. În timpul funcționării utilajului, toate compartimentele trebuie să rămână închise și fixate.

▲ Pericole de explozie și incendiu

Nu folosiți utilajul și nu încărcați acumulatorii în zone periculoase sau în zone unde există riscul de prezență a unor gaze sau particule inflamabile sau explozive.

▲ Pericole în cazul unui utilaj deteriorat

Nu folosiți un utilaj deteriorat sau care funcționează defectuos.

Supuneți utilajul unei verificări premergătoare punerii în funcțiune și testați toate funcțiile înainte de fiecare schimb. Etichetați imediat și scoateți din funcțiune utilajul deteriorat sau care funcționează necorespunzător.

Asigurați-vă că au fost executate toate lucrările de întreținere conform specificațiilor din acest manual și din manualul de service Genie corespunzător.

Asigurați-vă că toate etichetele sunt la locul lor și sunt lizibile.

Asigurați-vă că manualul de operare, manualele privind siguranța și responsabilitățile care revin fiecărei părți sunt complete, lizibile și se află în containerul de depozitare de pe utilaj.

▲ Pericole de deteriorare a componentelor

La încărcarea acumulatorilor, nu utilizați un încărcător de peste 24 V.

Nu folosiți utilajul pentru împământare în cazul operațiilor de sudură.

▲ Reguli de siguranță privind acumulatorul

Pericole de arsură



Acumulatorii conțin acid. Purtați, întotdeauna, haine și ochelari de protecție când lucrați cu acumulatori.

Evitați vărsarea sau atingerea acidului din acumulatori. Neutralizați acidul scurs folosind o soluție de bicarbonat de sodiu și apă.

Pe durata operațiunii de încărcare, nu expuneți acumulatorii sau încărcătorul la apă sau ploaie.

Pericole de explozie

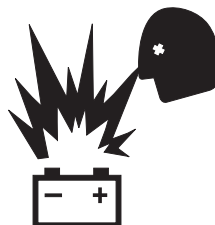

Țineți acumulatorii departe de scânteii, flăcări și țigări aprinse. Acumulatorii emană gaz exploziv.

Compartimentul acumulatorilor trebuie să rămână deschis pe toată durata ciclului de încărcare.

Nu atingeți bornele acumulatorilor sau clemenele de cablu cu unelte care pot produce scânteii.



Siguranța zonei de lucru

Pericolul de deteriorare a componentelor

La încărcarea acumulatorilor, nu utilizați un încărcător de peste 24 V.

Pericole de electrocutare/arsură



Conectați încărcătorul de acumulatori numai la o priză electrică de curent alternativ, cu 3 fire, cu împământare.

Verificați zilnic să nu existe cabluri sau fire deteriorate. Înainte de a folosi utilajul, înlocuiți elementele deteriorate.

Evitați electrocutarea prin contactul cu bornele acumulatorilor. Trebuie să vă scoateți toate inelele, ceasurile sau alte bijuterii.

Pericol de răsturnare

Nu utilizați acumulatori cu o greutate mai mică decât cea a echipamentului original. Acumulatorii sunt utilizați ca o contragreutate și au o importanță esențială pentru stabilitatea utilajului. Fiecare acumulator trebuie să cântărească 21 kg. Compartimentul de acumulatori, împreună cu acumulatorii, trebuie să cântărească cel puțin 62,5 kg.

Pericol la ridicare

La ridicarea acumulatorilor, utilizați un număr corespunzător de oameni și tehnici de ridicare corecte.

Blocați după fiecare utilizare

- 1 Alegeți o zonă sigură pentru parcare – suprafață solidă, orizontală, fără obstacole sau trafic.
- 2 Coborâți platforma.
- 3 Rotiți comutatorul cu cheie în poziția de dezactivare și scoateți cheia pentru a preveni utilizarea acesteia de către persoane neautorizate.
- 4 Încărcați acumulatorii.

Legendă

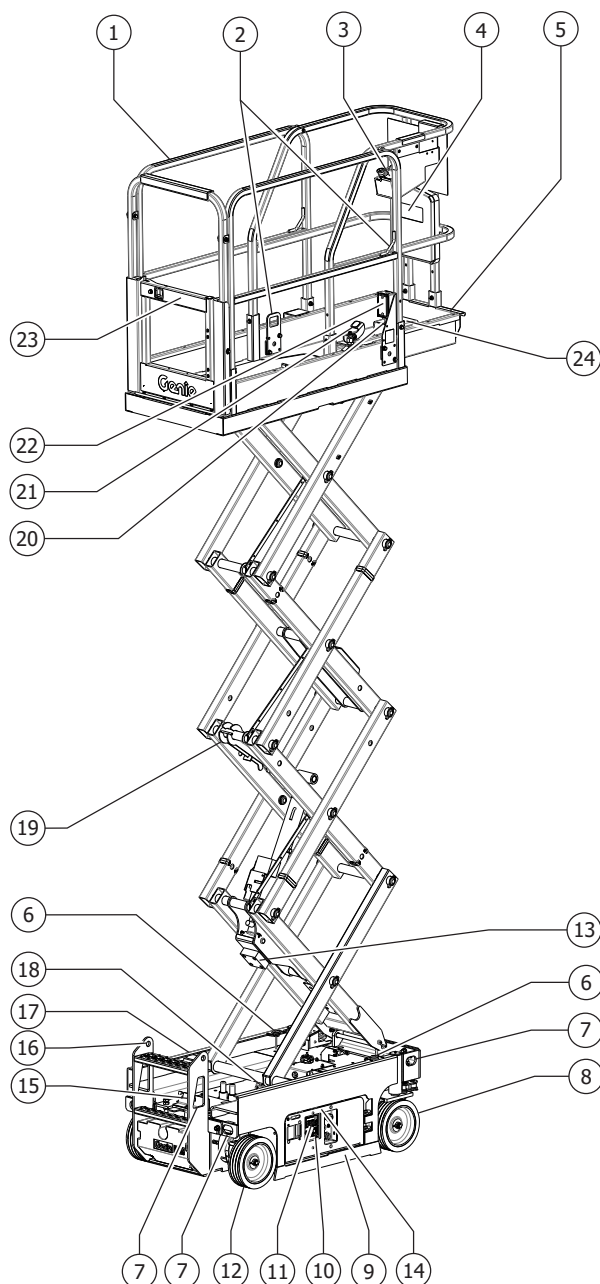

- 1 Balustrade de protecție platformă
- 2 Punct de ancorare curele de siguranță
- 3 Comenzi platformă
- 4 Container de depozitare manual
- 5 Prelungirea platformei
- 6 Lumină intermitentă
- 7 Prindere pentru asigurare la transport
- 8 Roată conducătoare
- 9 Elementele de protecție împotriva gropilor
- 10 Comenzi de la nivelul solului
- 11 Indicatorul LCD
- 12 Roată condusă
- 13 Inversor (opțional)
- 14 Pompă de deblocare frâne
- 15 Buton de coborâre de urgență
- 16 Scară de intrare/prindere pentru asigurare la transport
- 17 Încărcător acumulatori (pe partea acumulatorului utilajului)
- 18 Alarmă de înclinare
- 19 Brațul de siguranță
- 20 Conductă de aer comprimat pentru platformă (opțional)
- 21 Pedală de deblocare prelungire platformă
- 22 Priză cu întrerupător de protecție cu detector de defecte de izolare
- 23 Lanț sau ușă de intrare platformă
- 24 Întrerupător cu pedală (dacă utilajul este echipat cu acest accesoriu)

Comenzi

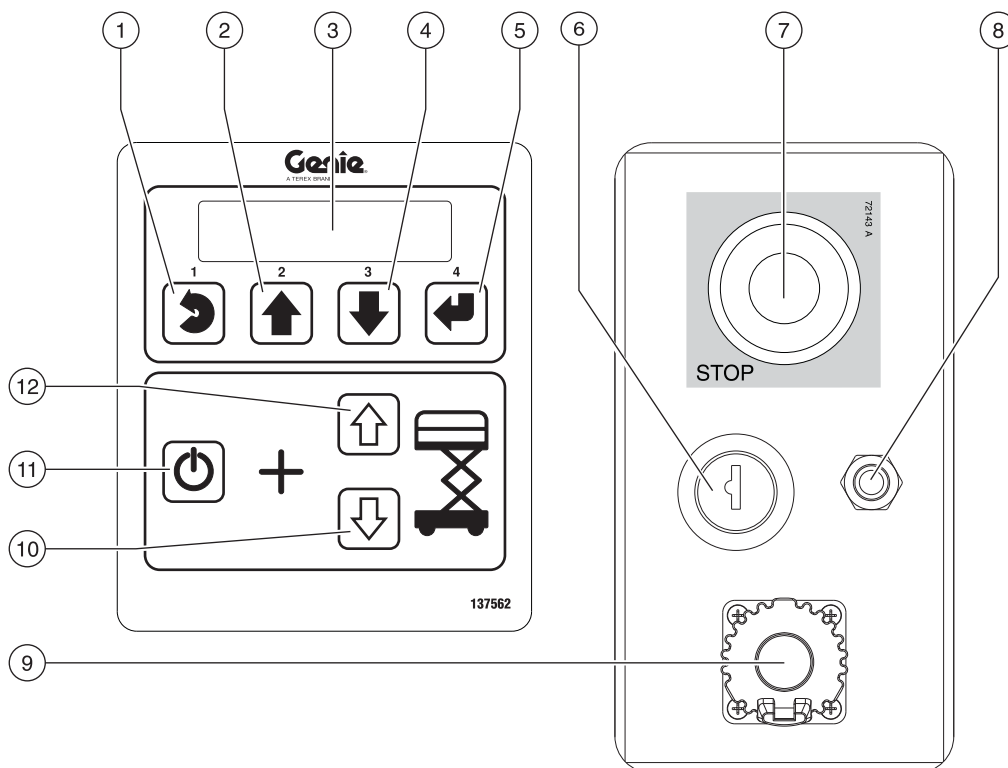

Panoul de comandă de la nivelul solului

- 1 Buton de ieșire din meniu
- 2 Buton de avansare în sus în meniu
- 3 Indicator de diagnostic LCD
- 4 Buton de avansare în jos în meniu
- 5 Buton de intrare în meniu
- 6 Comutator cu cheie pentru selectare comenzi de la sol/de dezactivare/de pe platformă
 Rotiți comutatorul cu cheie în poziția platformă și comenzile platformei vor fi active. Rotiți comutatorul cu cheie în poziția oprit și utilajul va fi oprit. Rotiți comutatorul cu cheie în poziția sol și comenzile de la sol vor fi active.

- 7 Buton roșu pentru oprire de urgență
 Apăsați butonul roșu pentru oprire de urgență în poziția oprit pentru a întrerupe toate funcțiile. Trageți butonul roșu pentru oprire de urgență în poziția pornit pentru a folosi utilajul.
- 8 Disjunctori de 7 A pentru circuitele electrice
- 9 Conector Tech Pro Link
- 10 Buton pentru coborâre platformă
- 11 Buton de activare funcție de ridicare
 Apăsați lung acest buton pentru a activa funcția de ridicare.
- 12 Buton pentru ridicare platformă

Comenzi

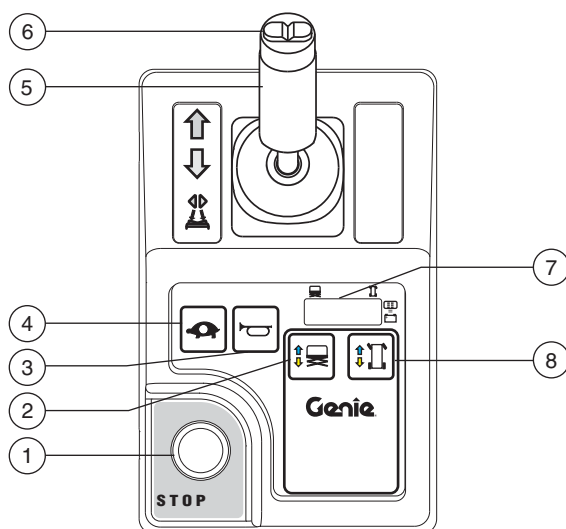

Panoul de comandă de la nivelul platformei

1 Buton roșu pentru oprire de urgență

Împingeți butonul roșu pentru oprire de urgență în poziția oprit pentru a întrerupe toate funcțiile. Trageți butonul roșu pentru oprire de urgență în poziția pornit pentru a folosi utilajul.

2 Buton de activare a funcției de ridicare

Apăsați acest buton pentru a activa funcția de ridicare.

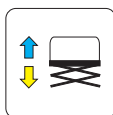

3 Buton pentru claxon

Apăsați butonul pentru claxon și se va auzi claxonul. Eliberați butonul pentru claxon și claxonul nu se va mai auzi.



4 Buton de selectare a vitezei de deplasare

Apăsați acest buton pentru a activa funcția de deplasare cu viteză redusă. Indicatorul luminos va fi aprins când este selectată viteza redusă.



Comenzi

- 5 Manetă de comandă proporțională și buton de activare funcție pentru funcțiile de deplasare, direcție și ridicare

Funcția de ridicare: Apăsați și țineți apăsat butonul de activare a funcției pe maneta de comandă de la nivelul platformei, pentru a activa funcția de ridicare. Mișcați maneta de comandă în direcția indicată de săgeata albastră și platforma se va ridica. Mișcați maneta de comandă în direcția indicată de săgeata galbenă și platforma va coborî. În timpul coborârii platformei, trebuie să se audă alarma de coborâre.

Funcția de deplasare: Apăsați și țineți apăsat butonul de activare a funcției pe maneta de comandă de la nivelul platformei, pentru a activa funcția de deplasare. Mișcați maneta de comandă în direcția indicată de săgeata albastră de pe panoul de comandă și utilajul se va deplasa în direcția indicată de săgeata albastră. Mișcați maneta de comandă în direcția indicată de săgeata galbenă de pe panoul de comandă și utilajul se va deplasa în direcția indicată de săgeata galbenă.

- 6 Comutator basculant pentru funcția de direcție

Apăsați partea stângă a comutatorului basculant, iar utilajul va vira în direcția pe care o indică triunghiul albastru de pe panoul de comandă de la nivelul platformei.



Apăsați partea dreaptă a comutatorului basculant, iar utilajul va vira în direcția pe care o indică triunghiul galben de pe panoul de comandă de la nivelul platformei.



- 7 Indicator de diagnostic cu leduri, indicator nivel de încărcare acumulatori și indicator mod de ridicare/deplasare
- 8 Buton de activare a funcției de deplasare

Apăsați acest buton pentru a activa funcția de deplasare.

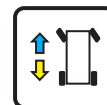

Verificări



Pentru a putea opera utilajul:

- ☑ Trebuie să învățați și să puneți în practică principiile de operare a utilajului în condiții de siguranță, prevăzute în acest manual de operare.
 - 1 Evitați situațiile periculoase.
 - 2 **Efectuați, întotdeauna, o verificare premergătoare punerii în funcțiune.**
Înainte de a trece la secțiunea următoare, trebuie să cunoașteți și să înțelegeți operațiunea de verificare premergătoare punerii în funcțiune.
 - 3 Înainte de utilizare, realizați întotdeauna teste de funcționare.
 - 4 Verificați zona de lucru.
 - 5 Folosiți utilajul numai în modul stabilit de către producător.

Noțiuni fundamentale de verificare premergătoare punerii în funcțiune

Responsabilitatea realizării verificării premergătoare punerii în funcțiune și a lucrărilor de întreținere revine operatorului.

Verificarea premergătoare punerii în funcțiune este o verificare vizuală realizată de către operator înainte de începerea fiecărui schimb. Verificarea este concepută pentru a descoperi dacă există ceva vizibil în neregulă cu utilajul înainte ca operatorul să realizeze testele de funcționare.

Verificarea premergătoare punerii în funcțiune este utilizată și pentru a determina dacă este necesară efectuarea lucrărilor de întreținere curente. Operatorul poate efectua doar lucrările de întreținere curente specificate în acest manual.

Consultați lista de la pagina următoare și verificați fiecare dintre aceste lucrări.

Dacă se descoperă o deteriorare sau o abatere neautorizată în raport cu starea tehnică din momentul livrării din fabrică, utilajul trebuie etichetat și scos din funcțiune.

Utilajul poate fi reparat doar de către un tehnician de service autorizat, conform specificațiilor producătorului. După finalizarea reparațiilor, operatorul trebuie să realizeze, din nou, verificarea premergătoare punerii în funcțiune înainte de a efectua testele de funcționare.

Verificările prevăzute în programul de întreținere trebuie efectuate de către tehnicieni de service autorizați, conform specificațiilor producătorului și cerințelor enumerate în manualul privind responsabilitățile care revin fiecărei părți.

Verificări

Verificarea premergătoare punerii în funcțiune

- Asigurați-vă că manualul de operare, manualele privind siguranța și responsabilitățile care revin fiecărei părți sunt complete, lizibile și se află în containerul de depozitare de pe platformă.
- Asigurați-vă că toate etichetele sunt lizibile și se află la locul lor. A se vedea secțiunea Verificări.
- Verificați dacă există scurgeri de ulei hidraulic și dacă nivelul acestuia este corespunzător. Dacă este necesar, adăugați ulei. A se vedea secțiunea Întreținere.
- Verificați dacă există scurgeri de lichid din acumulatori și dacă nivelul de lichid din acumulatori este corespunzător. Dacă este necesar, adăugați apă distilată. A se vedea secțiunea Întreținere.

Verificați dacă următoarele componente sau zone sunt deteriorate, instalate incorect, au componente lipsă sau prezintă modificări neautorizate:

- Componentele electrice, cablajele și cablurile electrice
- Furtunurile hidraulice, garniturile, cilindrii și țevile
- Motoarele de acționare
- Plăcile de uzură
- Anvelopele și roțile
- Întrerupătoarele de sfârșit de cursă, alarmele și claxonul
- Alarmele și luminile de semnalizare (dacă utilajul este echipat cu aceste accesorii)
- Piulițele, șuruburile și alte elemente de prindere
- Componentele de deblocare frâne

- Brațul de siguranță
- Prolungirea platformei
- Bolțurile foarfecelor și elementele de fixare
- Joystick-ul de comandă platformă
- Bateria de acumulatori și conexiunile
- Cablul de masă
- Ușa platformei
- Elemente de protecție împotriva gropilor
- Punct de ancorare curele de siguranță
- Componente de supraîncărcare platformă

Efectuați următoarele verificări:

- Verificați dacă există fisuri în cordoanele de sudură sau în componentele structurale
- Verificați dacă există urme de lovituri sau deteriorare a utilajului
- Verificați dacă există excesiv de multă rugină, coroziune sau oxidare
- Asigurați-vă că sunt prezente toate componentele structurale și alte componente importante și că toate elementele de prindere și bolțurile aferente se află la locul lor și sunt bine strânse.
- Asigurați-vă că balustradele laterale sunt montate și șuruburile sunt strânse.
- Asigurați-vă că toate compartimentele de pe șasiu sunt închise și asigurate, iar acumulatorii sunt conectați în mod corespunzător.

Observație: Dacă trebuie ridicată platforma în vederea verificării utilajului, asigurați-vă că brațul de siguranță este fixat la locul său. Consultați secțiunea Instrucțiuni de operare.

Verificări



Pentru a putea opera utilajul:

- Trebuie să învățați și să puneți în practică principiile de operare a utilajului în condiții de siguranță, prevăzute în acest manual de operare.

- 1 Evitați situațiile periculoase.
- 2 Efectuați întotdeauna o verificare premergătoare punerii în funcțiune.
- 3 **Înainte de utilizare, realizați întotdeauna teste de funcționare.**

Înainte de a trece la secțiunea următoare, trebuie să cunoașteți și să înțelegeți testele de funcționare.

- 4 Verificați zona de lucru.
- 5 Folosiți utilajul numai în modul stabilit de către producător.

Noțiuni fundamentale pentru testele de funcționare

Testele de funcționare sunt concepute pentru a ajuta la descoperirea oricăror defecțiuni înainte de punerea în funcțiune a utilajului. Operatorul trebuie să urmeze instrucțiunile pas cu pas pentru a testa toate funcțiile utilajului.

Nu trebuie să se utilizeze niciodată un utilaj defect. Dacă sunt observate defecțiuni, utilajul trebuie etichetat și scos din funcțiune. Utilajul poate fi reparat doar de către un tehnician de service autorizat, conform specificațiilor producătorului.

După finalizarea reparațiilor, operatorul trebuie să realizeze din nou verificarea premergătoare punerii în funcțiune și testele de funcționare înainte de a pune în funcțiune utilajul.

Verificări

La comenzile de la nivelul solului

- 1 Pentru efectuarea testului, alegeți o zonă stabilă, netedă și fără obstacole.
 - 2 Asigurați-vă că acumulatorii sunt conectați.
 - 3 Trageți butoanele roșii pentru oprire de urgență de pe platformă și de la nivelul solului în poziția pornit.
 - 4 Rotiți comutatorul cu cheie în poziția pentru comandă de la nivelul solului.
 - 5 Examinați indicatorul de diagnostic cu leduri de pe comenzile de pe platformă.
- ☉ Rezultat: Indicatorul cu leduri trebuie să arate ca în imaginea de mai jos.



- 6 Examinați indicatorul de diagnostic LCD de pe comenzile de la nivelul solului.
- ☉ Rezultat: Ecranul LCD trebuie să afișeze modelul utilajului și contorul de timp de utilizare.

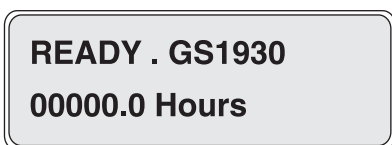

Testarea opririi de urgență

- 7 Apăsați butonul roșu pentru oprire de urgență de la nivelul solului în poziția oprit.
- ☉ Rezultat: Toate funcțiile trebuie să fie dezactivate.
- 8 Trageți butonul roșu pentru oprire de urgență în poziția pornit.

Testarea funcțiilor de ridicare/coborâre

Acest utilaj utilizează atât lumini intermitente, cât și alarme sonore. Alarmă de coborâre: Luminile pâlpâie și alarma sună de 60 de ori pe minut. Alarmă de întârziere coborâre: Luminile pâlpâie și alarma sună de 180 de ori pe minut. Elementele de protecție împotriva gropilor nu sunt deschise: Luminile pâlpâie și alarma sună de 180 de ori pe minut. Utilajul nu este orizontal: Luminile pâlpâie și alarma sună de 180 de ori pe minut. Claxon: pâlpâit continuu și sunet constant. Este disponibil, în mod opțional și un claxon tip auto.

- 9 Nu apăsați butonul de activare a funcției de ridicare.
 - 10 Apăsați butonul de ridicare sau coborâre a platformei.
- ☉ Rezultat: Funcția de ridicare nu trebuie să funcționeze.
- 11 Nu apăsați butoanele de ridicare sau coborâre a platformei.
 - 12 Apăsați butonul de activare a funcției de ridicare.
- ☉ Rezultat: Funcția de ridicare nu trebuie să funcționeze.

Verificări

- 13 Apăsați și țineți apăsat butonul de activare a funcției de ridicare, apoi apăsați butonul de ridicare a platformei.
- ⊙ Rezultat: Platforma trebuie să se ridice.
- 14 Apăsați și țineți apăsat butonul de activare a funcției de ridicare, apoi apăsați butonul de coborâre a platformei.
- ⊙ Rezultat: Platforma trebuie să coboare. În timpul coborârii platformei, trebuie să se audă alarma de coborâre.

La coborârea platformei, aceasta trebuie să se oprească când se află la o distanță de aproximativ 1,5 m de sol. Luminile de întârziere a coborârii pâlpâie și va suna alarma. Înainte de a continua, asigurați-vă că în zona de sub platformă nu se află oameni sau obstacole. Pentru a continua coborârea, eliberați maneta de comandă, apoi mișcați maneta de comandă din nou.

Testarea coborârii de urgență

- 15 Activați funcția de ridicare, apăsând butonul de activare a funcției de ridicare și butonul de ridicare a platformei, apoi ridicați platforma cu aproximativ 60 cm.
- 16 Trageți butonul de coborâre de urgență situat în spatele scării de intrare.
- ⊙ Rezultat: Platforma trebuie să coboare. Alarma de coborâre nu va fi declanșată.

Testarea funcționării senzorului de înclinare

- 17 Apăsați tasta Enter de pe panoul de comandă de la nivelul solului. 
- ⊙ Rezultat: Ecranul LCD de la nivelul solului va afișa valorile X și Y ale senzorului de înclinare, iar alarma se va declanșa. Senzorul de înclinare funcționează corect.
- 18 Rotiți comutatorul cu cheie în poziția pentru comandă de pe platformă.

Verificări

La comenzile de pe platformă

Testarea opririi de urgență

19 Împingeți butonul roșu pentru oprire de urgență de pe platformă în poziția oprit.

☉ Rezultat: Toate funcțiile trebuie să fie dezactivate.

Testarea claxonului

20 Trageți butonul roșu pentru oprire de urgență în poziția pornit.

21 Apăsați butonul pentru claxon.

☉ Rezultat: Trebuie să se audă claxonul.

Testați butonul de activare a funcției și funcțiile de ridicare/coborâre

22 Nu țineți apăsat butonul de activare a funcției de pe maneta de comandă.

23 Mișcați ușor maneta de comandă în direcția indicată de săgeata albastră, apoi în direcția indicată de săgeata galbenă.

☉ Rezultat: Toate funcțiile trebuie să fie dezactivate.

24 Apăsați butonul de activare a funcției de ridicare.

25 Așteptați șapte secunde pentru ca funcția de ridicare să nu mai fie activă.

26 Mișcați ușor maneta de comandă în direcția indicată de săgeata albastră, apoi în direcția indicată de săgeata galbenă.

☉ Rezultat: Funcția de ridicare nu trebuie să funcționeze.

27 Apăsați butonul de activare a funcției de ridicare.

28 Apăsați și țineți apăsat butonul de activare a funcției de pe maneta de comandă. Mișcați ușor maneta de comandă în direcția indicată de săgeata albastră.

Utilaje echipate cu întrerupător cu pedală: Apăsați și țineți apăsat simultan întrerupătorul cu pedală și butonul de activare a funcției pe maneta de comandă.

☉ Rezultat: Platforma trebuie să se ridice. Elementele de protecție împotriva gropilor trebuie să se deschidă.

29 Dați drumul manetei de comandă.

☉ Rezultat: Platforma trebuie să nu se mai ridice.

Verificări

- 30 Apăsați și țineți apăsat butonul de activare a funcției de pe maneta de comandă. Mișcați ușor maneta de comandă în direcția indicată de săgeata galbenă.
- ⊙ Rezultat: Platforma trebuie să coboare. În timpul coborârii platformei, trebuie să se audă alarma de coborâre.

Testarea butonului de activare a deplasării

- 31 Apăsați butonul de activare a funcției de deplasare. 
- 32 Așteptați șapte secunde pentru ca funcția de deplasare să nu mai fie activă.
- 33 Mișcați ușor maneta de comandă în direcția indicată de săgeata albastră, apoi în direcția indicată de săgeata galbenă.
- ⊙ Rezultat: Toate funcțiile trebuie să fie dezactivate.

Testarea direcției

Observație: Când efectuați testarea funcțiilor de direcție și deplasare, trebuie să stați în picioare pe platformă, cu fața spre capătul de comandă al utilajului.

- 34 Apăsați butonul de activare a funcției de deplasare. 
- 35 Apăsați și țineți apăsat butonul de activare a funcției de pe maneta de comandă.

- 36 Apăsați comutatorul basculant din partea de sus a manetei de comandă în direcția indicată de triunghiul albastru de pe panoul de comandă.
- ⊙ Rezultat: Roțile conducătoare trebuie să se întoarcă înspre direcția indicată de triunghiul albastru.
- 37 Apăsați comutatorul basculant din partea de sus a manetei de comandă în direcția indicată de triunghiul galben de pe panoul de comandă.
- ⊙ Rezultat: Roțile conducătoare trebuie să se întoarcă înspre direcția indicată de triunghiul galben.

Parcursul de probă și testarea frânelor

- 38 Apăsați butonul de activare a funcției de deplasare. 
- 39 Apăsați și țineți apăsat butonul de activare a funcției de pe maneta de comandă.
- Utilaje echipate cu întrerupător cu pedală: Apăsați și țineți apăsat simultan întrerupătorul cu pedală și butonul de activare a funcției pe maneta de comandă.
- 40 Mișcați ușor maneta de comandă în direcția indicată de săgeata albastră de pe panoul de comandă până când utilajul începe să se deplaseze, apoi readuceți maneta de comandă în poziția centrală.
- ⊙ Rezultat: Utilajul trebuie să se deplaseze în direcția indicată de săgeata albastră de pe panoul de comandă, apoi trebuie să se oprească brusc când maneta este readusă în poziția centrală.

Verificări

- 41 Mișcați ușor maneta de comandă în direcția indicată de săgeata galbenă de pe panoul de comandă până când utilajul începe să se deplaseze, apoi readuceți maneta de comandă în poziția centrală.
- ⊙ Rezultat: Utilajul trebuie să se deplaseze în direcția indicată de săgeata galbenă de pe panoul de comandă, apoi trebuie să se oprească brusc când maneta este readusă în poziția centrală.

Observație: Frânele trebuie să poată să susțină utilajul pe orice pantă pe care acesta o poate urca.

Parcurs de probă pentru testarea întreruperii funcționării în funcție de înclinare

Observație: Efectuați acest test de la nivelul solului cu ajutorul controlerului platformei. Nu stați în platformă.

- 42 Coborâți complet platforma.
- 43 Deplasați utilajul pe o pantă pe care unghiul șasiului este mai mare de 1,5° de-a lungul axei X (dintr-o parte în cealaltă).
- 44 Ridicați platforma la aproximativ 2,1 m de la nivelul solului.
- ⊙ Rezultat: Platforma trebuie să se oprească, iar alarma de înclinare va emite 180 de semnale sonore pe minut. Indicatorul cu leduri de pe comenzile de pe platformă trebuie să afișeze LL, iar ecranul LCD al comenzilor de la nivelul solului trebuie să afișeze LL: Machine Tilted (utilajul este înclinat).
- 45 Apăsăți butonul de activare a funcției de deplasare.
- 46 Apăsăți și țineți apăsat butonul de activare a funcției de pe maneta de comandă.

- 47 Mișcați maneta de comandă în direcția indicată de săgeata albastră, apoi mișcați maneta de comandă în direcția indicată de săgeata galbenă.
- ⊙ Rezultat: Funcția de deplasare trebuie să nu fie operabilă în nicio direcție.
- 48 Coborâți complet platforma.
- 49 Deplasați utilajul pe o pantă pe care unghiul șasiului este mai mare de 2,5° de-a lungul axei Y (din față spre spate).
- 50 Ridicați platforma la aproximativ 2,1 m de la nivelul solului.
- ⊙ Rezultat: Platforma trebuie să se oprească, iar alarma de înclinare va emite 180 de semnale sonore pe minut. Indicatorul cu leduri de pe comenzile de pe platformă trebuie să afișeze LL, iar ecranul LCD al comenzilor de la nivelul solului trebuie să afișeze LL: Machine Tilted (utilajul este înclinat).
- 51 Apăsăți butonul de activare a funcției de deplasare.
- 52 Apăsăți și țineți apăsat butonul de activare a funcției deplasare/direcție de pe maneta de comandă.
- 53 Mișcați maneta de comandă în direcția indicată de săgeata albastră, apoi mișcați maneta de comandă în direcția indicată de săgeata galbenă.
- ⊙ Rezultat: Funcția de deplasare trebuie să fie activă.
- 54 Coborâți platforma.
- ⊙ Rezultat: Utilajul ar trebui să se deplaseze.

Verificări

Testarea vitezei de deplasare cu platforma ridicată



- 55 Ridicați platforma la aproximativ 1,2 m de la nivelul solului.
- 56 Apăsăți butonul de activare a funcției de deplasare. 
- 57 Apăsăți și țineți apăsat butonul de activare a funcției de pe maneta de comandă. Mișcați ușor maneta de comandă în poziția de deplasare maximă.
- ⊙ Rezultat: Viteza maximă de deplasare care poate fi atinsă cu platforma ridicată nu trebuie să depășească 22 cm/s.

Dacă viteza de deplasare cu platforma ridicată depășește 22 cm/s, trebuie să etichetați imediat utilajul și să îl scoateți din funcțiune.

Testarea elementelor de protecție împotriva gropilor

Observație: Elementele de protecție împotriva gropilor trebuie să se deschidă automat atunci când platforma este ridicată. Elementele de protecție împotriva gropilor activează întrerupătoare de sfârșit de cursă care permit utilajului să funcționeze în continuare. Dacă elementele de protecție împotriva gropilor nu se deschid, este declanșată o alarmă, iar utilajul nu se va deplasa și va putea fi ghidat.

- 58 Ridicați platforma.
- ⊙ Rezultat: Când platforma este ridicată 1,2 m de la sol, elementele de protecție împotriva gropilor trebuie să se deschidă.
- 59 Apăsăți elementele de protecție împotriva gropilor de pe o parte a utilajului, apoi cele de pe partea opusă.
- ⊙ Rezultat: Elementele de protecție împotriva gropilor nu trebuie să se miște.
- 60 Coborâți platforma.
- ⊙ Rezultat: Elementele de protecție împotriva gropilor trebuie să revină la poziția pe care o au când platforma este coborâtă.

- 61 Plasați o bucată de lemn cu secțiunea de 5 x 10 cm sau similară sub un element de protecție împotriva gropilor.
- 62 Ridicați platforma.
- ⊙ Rezultat: Înainte ca platforma să fie ridicată 2,1 m de la sol, se va emite o alarmă sonoră. Indicatorul cu leduri de pe comenzile de pe platformă trebuie să afișeze PHS, iar ecranul LCD al comenzilor de la nivelul solului trebuie să afișeze PHS: Pothole Guard Stuck (Elementele de protecție împotriva gropilor, blocate).
- 63 Apăsăți butonul de activare a funcției de deplasare. 
- 64 Apăsăți și țineți apăsat butonul de activare a funcției de pe maneta de comandă.
- 65 Mișcați ușor maneta de comandă în direcția indicată de săgeata albastră, apoi în direcția indicată de săgeata galbenă.
- ⊙ Rezultat: Utilajul nu trebuie să se deplaseze nici înainte, nici înapoi.
- 66 Apăsăți butonul de activare a funcției de deplasare. 
- 67 Apăsăți și țineți apăsat butonul de activare a funcției de pe maneta de comandă.
- 68 Apăsăți comutatorul basculant din partea de sus a manetei de comandă în direcțiile indicate de triunghiul albastru și triunghiul galben de pe panoul de comandă.
- ⊙ Rezultat: Roțile conducătoare nu trebuie să se întoarcă nici spre stânga, nici spre dreapta.
- 69 Coborâți platforma.
- 70 Scoateți bucata de lemn cu secțiunea de 5 x 10 cm sau similară.

Verificări



Pentru a putea opera utilajul:

- Trebuie să învățați și să puneți în practică principiile de operare a utilajului în condiții de siguranță, prevăzute în acest manual de operare.
 - 1 Evitați situațiile periculoase.
 - 2 Efectuați întotdeauna o verificare premergătoare punerii în funcțiune.
 - 3 Înainte de utilizare, realizați întotdeauna teste de funcționare.
 - 4 Verificați zona de lucru.**
Înainte de a trece la secțiunea următoare, trebuie să cunoașteți și să înțelegeți operațiunea de verificare a zonei de lucru.
 - 5 Folosiți utilajul numai în modul stabilit de către producător.

Verificarea zonei de lucru

Verificarea zonei de lucru îl ajută pe operator să determine dacă zona de lucru este corespunzătoare pentru operarea utilajului în condiții de siguranță. Această verificare trebuie efectuată de către operator înainte de mutarea utilajului în zona de lucru.

Este responsabilitatea operatorului să citească despre pericolele existente în zona de lucru și să le țină minte, să fie atent la acestea și să le evite în timp ce mută, reglează și operează utilajul.

Verificarea zonei de lucru

Trebuie să aveți în vedere și să evitați următoarele situații periculoase:

- zone cu materiale descărcate sau gropi
- terenuri accidentate, cu obstacole sau resturi de diverse materiale
- suprafețe înclinate
- suprafețe alunecoase sau instabile
- obstacole deasupra utilajului și conductori de înaltă tensiune
- zone periculoase
- suprafețe care nu sunt adecvate pentru susținerea tuturor sarcinilor determinate de către utilaj
- vânt și condiții atmosferice nefavorabile
- prezența personalului neautorizat
- alte situații de pericol potențial

Verificări

Inspectarea utilajului pentru verificarea etichetelor cu simboluri GS-1330

Nr. etichetă	Descriere etichetă	Cantitate
43618	Etichetă – Săgeți direcționale	2
44981	Etichetă – Conductă de aer comprimat pentru platformă, 7,58 bar	2
52475	Etichetă – Prindere pentru asigurare la transport	3
72086	Etichetă – Punct de ridicare	4
72143	Etichetă – Oprire de urgență	1
82474	Etichetă – Utilizați blocarea de siguranță	2
82481	Etichetă – Siguranță acumulator/incărcător	1
82487	Etichetă – Citiți manualul	2
82495	Etichetă – Siguranță deblocare frâne și Instrucțiuni de operare	1
97719	Etichetă – Braț de siguranță	1
114337	Etichetă – Pericol de răsturnare, întrerupător de sfârșit de cursă	1
114338	Etichetă – Pericol de răsturnare, alarmă de înclinare	1
137605	Etichetă – Oprire de urgență, comandă platformă	1
137656	Etichetă – Deplasare/direcție, Comandă platformă	1
1256702	Acoperire – Panou de comandă de pe platformă	1
1257923	Etichetă – martlink	2
1263646	Etichetă – Cod QR	1
1278704	Etichetă – Indicator încărcător acumulator	1
1281175	Etichetă – Punct de ancorare curele de siguranță, cădere împiedicată	3

Nr. etichetă	Descriere etichetă	Cantitate
1283878	Etichetă – Tech Pro Link	1
1290669	Etichetă – Sarcina pe roată, GS-1530	4
1290670	Etichetă – Pericol de răsturnare, acumulatori	1
1290673	Etichetă – Pericol de electrocutare, priză	1
1290699	Etichetă – Schemă de transport	2
1292047	Etichetă – Tensiune de alimentare platformă, 115 V, GS-1330m	2
1292048	Etichetă – Tensiune de alimentare platformă, 230 V, GS-1330m	2
1292049	Etichetă – Tensiune de alimentare platformă, 115 V, UK, GS-1330m	1
1292050	Etichetă – Tensiune de alimentare platformă, 230 UE, GS-1330m	1
1292052	Etichetă – Coborâre de urgență GS-1330m	1
1292053	Etichetă – Capacitate maximă, 272 kg, GS-1330m	1
1292275	Etichetă – Propulsie electrică, e-Drive	2
1292990	Etichetă – Eliberare frână	1
1293166	Pericol, Avertisment – Pericol de răsturnare, de strivire	1
1293217	Etichetă – Pericol, Pericol de electrocutare	3
1294682	Etichetă – Panoul de comandă de la nivelul solului, GS-1330m	1
1294686	Etichetă – Acces compartiment	2
1294688	Etichetă – Indicator led de supraîncărcare platformă	1

 Hașurarea suprafeței indică faptul că eticheta nu este vizibilă, adică se află sub capace.

* Aceste etichete depind de model, opțiuni și configurație.

Verificări

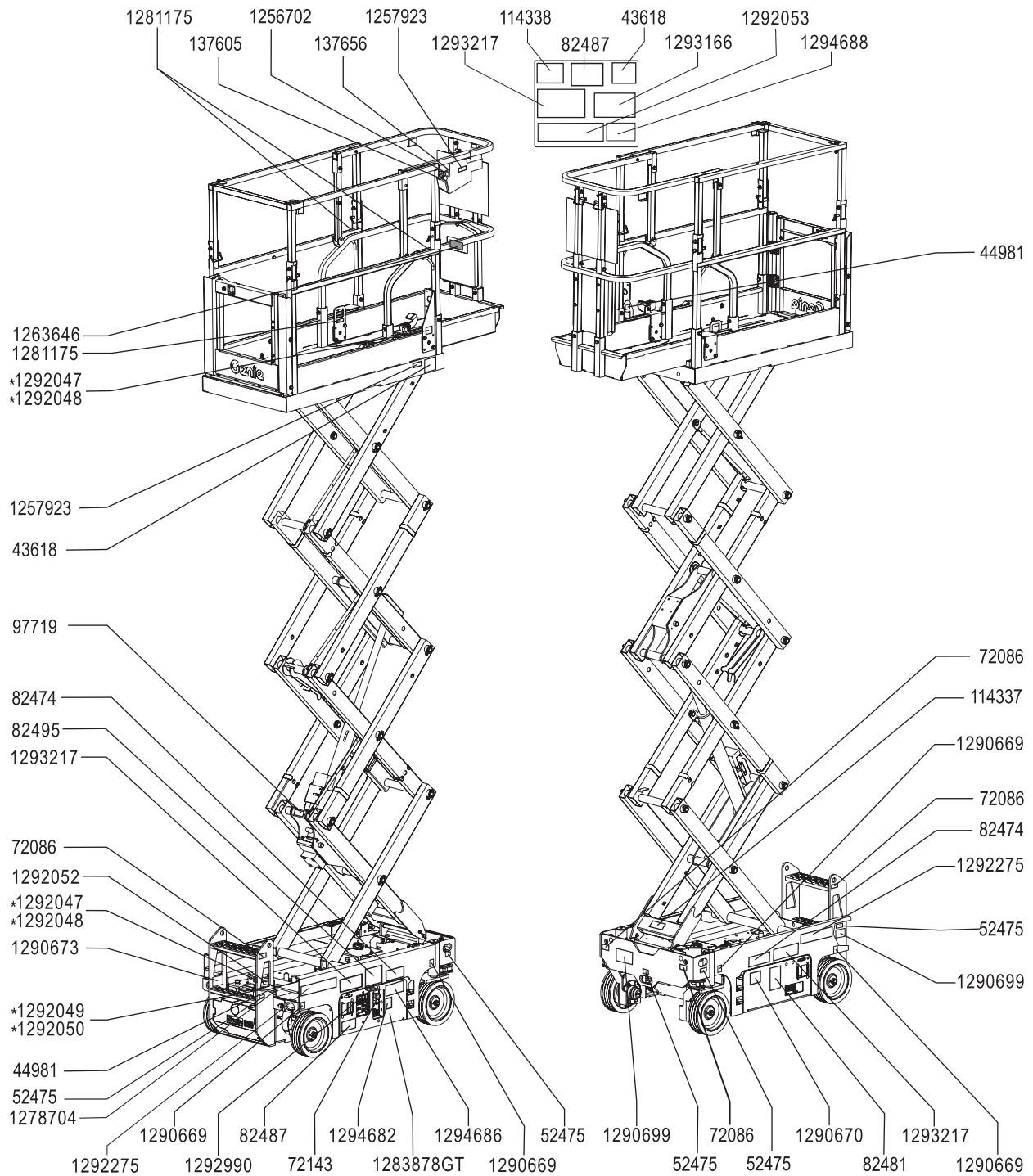

Instrucțiuni de operare



Pentru a putea opera utilajul:

- Trebuie să învățați și să puneți în practică principiile de operare a utilajului în condiții de siguranță, prevăzute în acest manual de operare.
 - 1 Evitați situațiile periculoase.
 - 2 Efectuați întotdeauna o verificare premergătoare punerii în funcțiune.
 - 3 Înainte de utilizare, realizați întotdeauna teste de funcționare.
 - 4 Verificați zona de lucru.
 - 5 **Folosiți utilajul numai în modul stabilit de către producător.**

Noțiuni fundamentale

Secțiunea Instrucțiuni de operare vă oferă instrucțiuni referitoare la fiecare aspect al operării utilajului. Este responsabilitatea operatorului să respecte toate regulile de siguranță și instrucțiunile din manualul de operare, manualele privind siguranța și responsabilitățile care revin fiecărei părți.

Este interzisă folosirea acestui utilaj în alte scopuri decât cel de ridicare a personalului, împreună cu uneltele și materialele acestuia, până la o zonă de lucru aeriană, deoarece acest lucru este nesigur și periculos.

Numai personalul calificat și autorizat trebuie să aibă permisiunea de a opera acest utilaj. Dacă, în timpul aceluiași schimb, în momente diferite, este posibil ca mai mulți operatori să utilizeze același utilaj, toți acești operatori trebuie să fie autorizați și trebuie să urmeze toate regulile de siguranță și instrucțiunile din manualul de operare, manualele privind siguranța și responsabilitățile care revin fiecărei părți. Acest lucru înseamnă că fiecare operator nou trebuie să efectueze verificarea premergătoare punerii în funcțiune, testele de funcționare și verificarea zonei de lucru înainte de a folosi utilajul.

Instrucțiuni de operare

Oprirea de urgență

Împingeți în poziția oprit butonul roșu pentru oprire de urgență de la comenzile de la nivelul solului sau de pe platformă pentru a dezactiva toate funcțiile.

Corectati orice funcție care este activă când se apasă oricare dintre cele două butoane roșii pentru oprire de urgență.

Coborâre de urgență

- 1 Trageți butonul de coborâre de urgență pentru a coborî platforma.

Operarea utilajului de la nivelul solului

- 1 Înainte de a folosi utilajul, asigurați-vă că bateria de acumulatori este conectată.
- 2 Rotiți comutatorul cu cheie în poziția pentru comandă de la nivelul solului.
- 3 Trageți în poziția pornit atât butonul roșu pentru oprire de urgență de pe platformă, cât și pe cel de la nivelul solului.

Pentru poziționarea platformei

- 1 La panoul de comandă, apăsați și țineți apăsat butonul de activare a ridicării.
- 2 Apăsați butonul de ridicare sau coborâre a platformei.

Funcțiile de direcție și deplasare nu sunt disponibile la comenzile de la nivelul solului.

Operarea utilajului de pe platformă

- 1 Înainte de a folosi utilajul, asigurați-vă că bateria de acumulatori este conectată.
- 2 Rotiți comutatorul cu cheie în poziția pentru comandă de pe platformă.
- 3 Trageți în poziția pornit atât butonul roșu pentru oprire de urgență de pe platformă, cât și pe cel de la nivelul solului.

Pentru poziționarea platformei

- 1 Apăsați butonul de activare a funcției de ridicare. Pe ecranul LCD, se va aprinde un cerc sub simbolul pentru funcția de ridicare.



Dacă maneta de comandă nu este mișcată în decurs de șapte secunde după apăsarea butonului de activare a funcției de ridicare, cercul de sub simbolul pentru funcția de ridicare se va stinge, iar funcția de ridicare nu va fi activă. Apăsați din nou butonul de activare a funcției de ridicare.

- 2 Apăsați și țineți apăsat butonul de activare a funcției de pe maneta de comandă.
- 3 Utilaje echipate cu întrerupător cu pedală: Apăsați și țineți apăsat simultan întrerupătorul cu pedală și butonul de activare a funcției pe maneta de comandă.
- 4 Mișcați maneta de comandă conform marcajelor de pe panoul de comandă.

Instrucțiuni de operare

Pentru direcție

- 1 Apăsați butonul de activare a funcției de deplasare. Pe ecranul LCD, se va aprinde un cerc sub simbolul pentru funcția de deplasare.

Dacă maneta de comandă nu este mișcată în decurs de șapte secunde după apăsarea butonului de activare a funcției de deplasare, cercul de sub simbolul pentru funcția de ridicare se va stinge, iar funcția de deplasare nu va fi activă. Apăsați din nou butonul de activare a funcției de deplasare.

- 2 Apăsați și țineți apăsat întrerupătorul cu pedală (dacă utilajul este echipat cu acest accesoriu).

- 3 Întoarceți roțile conducătoare cu ajutorul comutatorului basculant din partea de sus a manetei de comandă.



- 3 Măriți viteza: Mișcați ușor maneta de comandă din centru.

Reduceți viteza: Mișcați ușor maneta de comandă spre centru.

Stop: Readuceți maneta de comandă în centru sau nu mai apăsați butonul de activare a funcției.

Utilizați săgețile indicatoare codate pe culori de pe comenzile de pe platformă și de pe platforma propriu-zisă pentru a identifica direcția în care se va deplasa utilajul.

Viteza de deplasare a utilajului este restricționată atunci când platforma este ridicată.

Starea acumulatorului va afecta performanțele utilajului. Viteza de deplasare a utilajului și viteza de funcționare se vor reduce când indicatorul nivelului de încărcare a acumulatorilor va lumina intermitent.

Pentru deplasare

- 1 Apăsați butonul de activare a funcției de deplasare. Pe ecranul LCD, se va aprinde un cerc sub simbolul pentru funcția de deplasare.

Dacă maneta de comandă nu este mișcată în decurs de șapte secunde după apăsarea butonului de activare a funcției de deplasare, cercul de sub simbolul pentru funcția de ridicare se va stinge, iar funcția de deplasare nu va fi activă. Apăsați din nou butonul de activare a funcției de deplasare.

- 2 Utilaje echipate cu întrerupător cu pedală: Apăsați și țineți apăsat simultan întrerupătorul cu pedală și butonul de activare a funcției pe maneta de comandă.

Pentru a selecta viteza de deplasare

Comenzile de deplasare pot fi acționate în două moduri de viteză de deplasare diferite. Când indicatorul luminos al butonului pentru viteza de deplasare este aprins, este activ modul de viteză de deplasare lentă. Când indicatorul luminos al butonului este stins, este activ modul de viteză de deplasare rapidă.

Apăsați butonul pentru viteza de deplasare pentru a selecta viteza dorită.



Observație: Când platforma este ridicată, indicatorul luminos al butonului pentru viteza de deplasare este mereu aprins, indicând o viteză de deplasare rapidă.

Instrucțiuni de operare

▲ Deplasarea utilajului pe o pantă

Determinați nivelurile maxime de înclinare și înclinare laterală pentru utilaj și stabiliți gradul de înclinare a pantei.

Nivel maxim de înclinare, cu platforma coborâtă:

	GS-1330m	25%	14°
---	----------	-----	-----

Nivel maxim de înclinare laterală, cu platforma coborâtă:

	GS-1330m	25%	14°
---	----------	-----	-----

Observație: Nivelul de înclinare depinde de condițiile de teren, cu o persoană pe platformă, și tracțiunea corespunzătoare. Greutatea suplimentară pe platformă poate reduce nivelul de înclinare.

Apăsăți butonul pentru viteza de deplasare în poziția pentru modul de viteză de deplasare rapidă.

Pentru a determina gradul de înclinare a pantei:

Măsurați panta cu un înclinometru digital SAU utilizați următoarea procedură.

Veți avea nevoie de:

- nivelă cu bulă de aer
- o bucată dreaptă de lemn, de cel puțin 1 m lungime
- ruletă

Așezați bucata de lemn pe pantă.

În partea de jos a pantei, așezați nivela pe marginea superioară a bucății de lemn și ridicați-i capătul până când bucata de lemn este în poziție perfect orizontală.

În timp ce mențineți poziția bucății de lemn, măsurați distanța verticală de la partea de jos a bucății de lemn până la nivelul solului.

Împărțiți distanța măsurată cu ruleta (distanța pe verticală) la lungimea bucății de lemn (distanța pe orizontală) și înmulțiți rezultatul cu 100.

Exemplu:



Bucată de lemn = 3,6 m

Distanța pe orizontală = 3,6 m

Distanța pe verticală = 0,3 m

$0,3 \text{ m} \div 3,6 \text{ m} = 0,083 \times 100 = \text{înclinare de } 8,3\%$

Dacă panta depășește nivelul maxim al înclinării la urcare, la coborâre și cel al înclinării laterale, utilajul trebuie să fie ridicat/coborât cu trolul sau transportat pe pantă în sus sau în jos. Consultați secțiunea Instrucțiuni de transport și ridicare.

Instrucțiuni de operare

Coduri indicatoare operaționale

Dacă indicatorul de diagnostic cu leduri de pe comenzile platformei sau indicatorul de diagnostic LCD de la comenzile de la nivelul solului afișează un cod indicator operațional cum ar fi LL, starea de defecțiune trebuie remediată sau înlăturată înainte de a relua operarea mașinii. Împingeți și trageți butonul roșu pentru oprire de urgență pentru a reseta sistemul.



Indicatorul cu leduri



Indicatorul LCD

Coduri indicatoare operaționale

Cod	Stare
LL	Înclinare excesivă
OL	Platformă supraîncărcată
CH	Mod de operare șasiu
PHS	Elemente de protecție împotriva gropilor, blocate
ND	Deplasare dezactivată (opțiune)
BR	Eliberare manuală a frânei

Pentru mai multe informații, vă rugăm să consultați manualul de service Genie adecvat. Un cod și descrierea unui cod pot fi consultate și de pe ecranul LCD de la comenzile de la nivelul solului.

Supraîncărcarea platformei

Dacă indicatorul de diagnostic cu leduri de pe comenzile de pe platformă afișează intermitent OL, iar indicatorul de diagnostic LCD al comenzilor de la nivelul solului afișează OL: Platform Overloaded (platforma este supraîncărcată) este semnalat faptul că platforma este supraîncărcată și nicio funcție nu va fi activă. Se va declanșa o alarmă sonoră.

- 1 Împingeți butonul roșu pentru oprire de urgență în poziția oprit.
- 2 Descărcați din greutatea de pe platformă.
- 3 Trageți butonul roșu pentru oprire de urgență în poziția pornit.



Indicatorul cu leduri



Indicatorul LCD

Când platforma este ridicată sau coborâtă, la apropierea de înălțimea maximă, se va activa o funcție de autoverificare. Este posibil ca utilajul să se oprească și să se declanșeze o alarmă. Dacă utilajul nu este supraîncărcat, se va relua funcționarea normală.

Recuperare în caz de supraîncărcare

Dacă indicatorul de diagnostic LCD de la comenzile de la nivelul solului afișează mesajul Overload Recovery (Recuperare în caz de supraîncărcare), înseamnă că sistemul de coborâre în caz de urgență a fost utilizat în timp ce platforma a fost supraîncărcată. Pentru a obține informații despre modul în care puteți reseta acest mesaj, consultați manualul de service Genie corespunzător.

Instrucțiuni de operare

Operarea utilajului de la nivelul solului cu ajutorul controlerului

Păstrați distanțele de siguranță între operator, utilaj și obiectele fixe.

Când utilizați controlerul, trebuie să fiți atenți la direcția în care se va deplasa utilajul.

Indicatorul nivelului de încărcare a acumulatorilor

Pentru a determina nivelul de încărcare a acumulatorilor, utilizați indicatorul de diagnostic cu leduri.

Observație: Când apare codul LO cu iluminare intermitentă pe indicatorul cu leduri de la comenzile platformei, utilajul trebuie scos din funcțiune și încărcat. În caz contrar, toate funcțiile utilajului vor fi dezactivate.



Încărcare completă



Încărcare medie



Încărcare scăzută



Indicatorul de nivel scăzut (LO) luminează intermitent

Modul de utilizare a brațului de siguranță

- 1 Ridicați platforma la aproximativ 2,4 m de la nivelul solului.
- 2 Rotiți brațul de siguranță, astfel încât să-l îndepărtați de utilaj și lăsați-l suspendat în poziția respectivă.
- 3 Coborâți platforma până când brațul de siguranță se așează într-o poziție stabilă pe articulație. La coborârea platformei, păstrați distanța față de brațul de siguranță.

După fiecare utilizare

- 1 Alegeți o zonă sigură pentru parcare – suprafață solidă, orizontală, fără obstacole sau trafic.
- 2 Coborâți platforma.
- 3 Rotiți comutatorul cu cheie în poziția de dezactivare și scoateți cheia pentru a preveni utilizarea acesteia de către persoane neautorizate.
- 4 Încărcați acumulatorii.

Instrucțiuni de operare

Plierea balustradelor de protecție

Sistemul de balustrade al platformei constă dintr-o secțiune de balustradă care poate fi pliată pentru platforma de prelungire și o secțiune pentru platforma principală. Toate secțiunile sunt fixate prin patru știfturi de blocare de sârmă.

- 1 Coborâți platforma complet și retrageți prelungirea platformei.
- 2 Îndepărtați comenzile de pe platformă.
- ▲ Pericol de cădere. Fiți precauți și păstrați, permanent, o poziție stabilă a picioarelor pe podeaua platformei în timp ce pliați balustradele de protecție.
- 3 Din interiorul platformei, scoateți știfturile de blocare a platformei de prelungire.
- ▲ Țineți mâinile la distanță de punctele în care ar putea fi strivite.
- 4 Din mijlocul balustradei platformei de prelungire, pliați în jos balustrada platformei de prelungire înspre partea din spate a unității.
- 5 În spatele platformei principale, îndepărtați cele două știfturi de blocare a platformei principale.
- ▲ Țineți mâinile la distanță de punctele în care ar putea fi strivite.
- 6 De la jumătatea unității, pliați în jos balustrada platformei principale înspre partea frontală a unității.
- 7 Conectați cadrul batant cu balustrada principală din stânga, cu ajutorul știftului.
- ▲ Țineți mâinile la distanță de punctele în care ar putea fi strivite.
- 8 Deschideți ușa cu grijă și coborâți de pe platformă.
- 9 Scoateți cele două știfturi de pe o parte a balustradei principale.
- ▲ Țineți mâinile la distanță de punctele în care ar putea fi strivite.
- 10 Pliați balustrada principală laterală înspre interiorul unității.
- 11 Scoateți celelalte două știfturi de pe cealaltă parte a balustradei principale.
- ▲ Țineți mâinile la distanță de punctele în care ar putea fi strivite.
- 12 Pliați cealaltă balustradă principală laterală înspre interiorul unității.

Observație: Pentru ajutor în îndepărtarea și înlocuirea știfturilor de blocare de sârmă, trageți sau împingeți la loc balustrada pentru a comprima amortizoarele din cauciuc.

Ridicarea balustradelor de protecție

Urmați instrucțiunile privind pliarea, dar în ordine inversă, asigurându-vă că toate știfturile de blocare sunt la locul lor și sunt instalate corespunzător.

Instrucțiuni de operare



Instrucțiuni privind acumulatorii și încărcătorul

Citiți și respectați următoarele instrucțiuni:

- Nu utilizați un încărcător extern sau o baterie auxiliară.
- Încărcați bateria într-un spațiu bine ventilat.
- La încărcare, utilizați o tensiune de intrare de curent alternativ corespunzătoare, conform indicațiilor de pe încărcător.
- Utilizați numai un încărcător și o baterie aprobate de compania Genie.

Încărcarea acumulatorului

- 1 Înainte de încărcarea acumulatorilor, asigurați-vă că aceștia sunt conectați.
- 2 Deschideți compartimentul pentru acumulatori. Compartimentul trebuie să rămână deschis pe întreaga durată a ciclului de încărcare.

Acumulatori care nu necesită întreținere

- 1 Conectați încărcătorul de acumulatori la o priză de curent alternativ cu împământare.
- 2 Încărcătorul vă arată când este complet încărcat acumulatorul.

Acumulatori standard

- 1 Scoateți capacele orificiilor de aerisire ale acumulatorului și verificați nivelul acidului din acumulator. Dacă este necesar, adăugați apă distilată cât să acopere plăcile acumulatorului. Nu depășiți nivelul de umplere înaintea ciclului de încărcare.
- 2 Puneți la loc capacele orificiilor de aerisire ale acumulatorului.
- 3 Conectați încărcătorul de acumulatori la o priză de curent alternativ cu împământare.
- 4 Încărcătorul vă arată când este complet încărcat acumulatorul.
- 5 La finalul ciclului de încărcare, verificați nivelul acidului din acumulator. Completați cu apă distilată până la partea inferioară a tubului de umplere. Nu depășiți nivelul de umplere.

Instrucțiuni de operare

Instrucțiuni de umplere și încărcare a acumulatorilor uscați

- 1 Scoateți capacele orificiilor de aerisire ale acumulatorului și îndepărtați sigiliul din plastic de pe orificiile respective.
- 2 Umpleți fiecare celulă cu acid pentru acumulatori (electrolit), până când nivelul acidului este suficient de ridicat, încât să acopere plăcile.

Nu umpleți până la nivelul maxim decât după încheierea ciclului de încărcare a acumulatorilor. Depășirea nivelului de umplere poate cauza scurgerea acidului pe parcursul operațiunii de încărcare. Neutralizați acidul scurs folosind o soluție de bicarbonat de sodiu și apă.

- 3 Montați capacele orificiilor de aerisire ale acumulatorilor.
- 4 Încărcați acumulatorul.
- 5 La finalul ciclului de încărcare, verificați nivelul acidului din acumulator. Completați cu apă distilată până la partea inferioară a tubului de umplere. Nu depășiți nivelul de umplere.

Instrucțiuni de transport și ridicare





Citiți și respectați următoarele instrucțiuni:

- Genie furnizează aceste informații privind asigurarea utilajului la transport cu titlu de recomandare. Conducătorii utilajului sunt singurii responsabili de verificarea asigurării corespunzătoare a utilajului și de selectarea remorcii corecte în conformitate cu reglementările Departamentului de Transporturi din S.U.A., cu alte reglementări locale și cu politica internă a companiei de care aparțin.
- Clienții companiei Genie care trebuie să utilizeze containere pentru orice elevatoare sau produse Genie trebuie să angajeze un expeditor autorizat, specializat în pregătirea, încărcarea și fixarea echipamentelor de ridicare și pentru construcții, în vederea transportului internațional.
- Utilajul trebuie ridicat în vehiculul de transport sau coborât din acesta numai de către operatori autorizați pentru manipularea platformelor mobile de lucru la înălțime.
- Vehiculul de transport trebuie parcat pe o suprafață plană, orizontală.
- Vehiculul de transport trebuie asigurat pentru a împiedica mișcarea sa la încărcarea utilajului.
- Asigurați-vă că suprafețele de încărcare, capacitatea vehiculului și lanțurile sau curelele de fixare sunt suficiente pentru a susține greutatea utilajului. Elevatoarele Genie au o greutate foarte mare în raport cu mărimea lor. Pentru a afla greutatea utilajului, consultați eticheta cu date tehnice.
- Utilajul trebuie amplasat pe o suprafață plană, orizontală sau trebuie asigurat înainte de a debloca frânele.
- La scoaterea știfturilor de siguranță, nu lăsați balustradele de protecție să cadă. Țineți strâns barele în timpul coborârii lor.
- Nu deplasați utilajul pe o suprafață înclinată care depășește valorile maxime de înclinare stabilite pentru utilaj la înclinare în rampă, în pantă sau laterală. Consultați „Deplasarea utilajului pe o pantă” din secțiunea Instrucțiuni de operare.
- Dacă panta platformei vehiculului de transport depășește valoarea maximă de înclinare, utilajul trebuie încărcat și descărcat utilizând un troliu, conform descrierii din secțiunea privind operarea mecanismului de deblocare a frânelor.

Instrucțiuni de transport și ridicare

Operarea mecanismului de deblocare a frânelor

- 1 Blocați roțile pentru a împiedica deplasarea utilajului. 
- 2 Asigurați-vă că a fost fixat corespunzător cablul troliului de punctele de prindere de pe șasiu și că au fost înlăturate toate obstacolele din cale.
- 3 Trageți în afară butonul pentru oprire de urgență de la nivelul solului și poziționați comutatorul cu cheie în modul de operare de la sol.
- 4 Deschideți compartimentul hidraulic.
- 5 Îndepărtați capacul de protecție de pe comutatorul basculant. 
- 6 Mișcați comutatorul basculant în modul indicat în imagine, pentru a elibera frânele. Alarma se va declanșa când frânele sunt eliberate.

După încărcarea utilajului:

- 1 Blocați roțile pentru a împiedica deplasarea utilajului.
- 2 Mișcați comutatorul basculant în modul indicat în imagine, pentru a activa frânele. 
- 3 Puneți capacul de protecție pe comutatorul basculant.
- 4 Apăsăți butoanele roșii pentru oprire de urgență atât de la comenzile de la nivelul solului, cât și de pe platformă în poziția oprit.

Nu se recomandă remorcarea utilajelor Genie GS-1330m. În cazul în care utilajul trebuie remorcat, nu depășiți viteza de 3,2 km/h.

Instrucțiuni de transport și ridicare

Fixarea de camion sau de remorcă pentru transport

La transportul utilajului, folosiți, întotdeauna, elementul de blocare a platformei de prelungire.

Rotiți comutatorul cu cheie în poziția oprit și scoateți cheia înainte de transport.

Verificați ca pe utilaj sau în acesta să nu existe elemente separate sau neasigurate.

Utilizați lanțuri sau curele de fixare cu o capacitate de încărcare mare.

Utilizați cel puțin 2 lanțuri sau curele de fixare.

Ajustați cablurile de ancorare pentru a preveni deteriorarea lanțurilor.

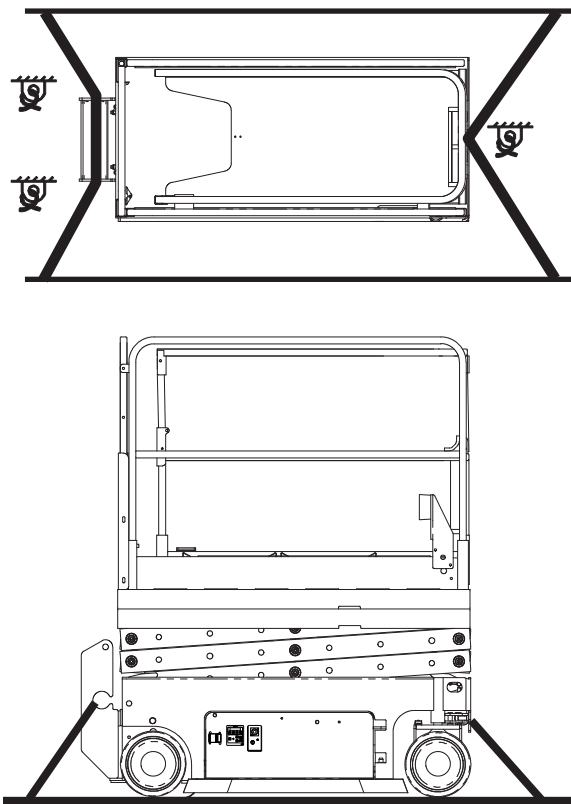

Instrucțiuni de transport și ridicare



Citiți și respectați următoarele instrucțiuni:

- ☑ Utilajul trebuie montat și ridicat numai de către montatori autorizați.
- ☑ Ridicarea utilajului cu un stivuitor este permisă doar unor operatori stivuitor calificați.
- ☑ Asigurați-vă că suprafețele de încărcare, capacitatea macaralei și chingile sau cablurile sunt suficiente pentru a susține greutatea utilajului. Pentru a afla greutatea utilajului, consultați eticheta cu date tehnice.

Ridicarea utilajului cu un stivuitor

Asigurați-vă că platforma de prelungire, comenzile și compartimentele componente sunt bine fixate. Înlăturați toate elementele separate de pe utilaj.

Coborâți complet platforma. Platforma trebuie să rămână coborâtă pe durata tuturor procedurilor de încărcare și transport.

Utilizați pasajele pentru furci situate pe ambele părți ale scării.

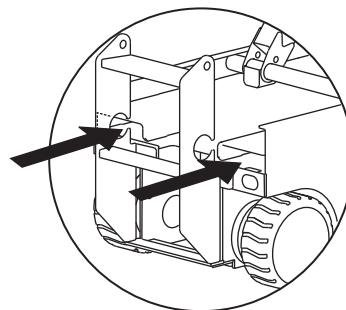

Așezați furcile în poziție în raport cu pasajele pentru furci.

Deplasați-vă înainte pe o distanță egală cu întreaga lungime a furcilor.

Ridicați utilajul 0,4 m apoi înclinați furcile ușor înapoi pentru a menține mașina într-o poziție sigură.

Asigurați-vă că utilajul este într-o poziție orizontală când coborâți furcile.

OBSERVAȚIE

Ridicarea utilajului din lateral poate duce la deteriorarea anumitor componente.

Instrucțiuni de transport și ridicare

Instrucțiuni privind ridicarea

Coborâți complet platforma. Asigurați-vă că platforma de prelungire, comenzile și compartimentele componente sunt bine fixate. Înlăturați toate elementele separate de pe utilaj.

Stabiliți centrul de greutate al utilajului utilizând tabelul și imaginea de pe această pagină.

Atașați cablurile de ancorare numai de punctele de ridicare indicate pe utilaj. Pentru ridicare, există două orificii de 2,5 cm în partea din față a utilajului și două orificii în scară.

Ajustați cablurile de ancorare pentru a preveni deteriorarea utilajului și pentru menținerea utilajului în poziție orizontală.

Tabelul cu centrele de greutate

Model	Axa X	Axa Y
GS-1330m	44,3 cm	52,5 cm

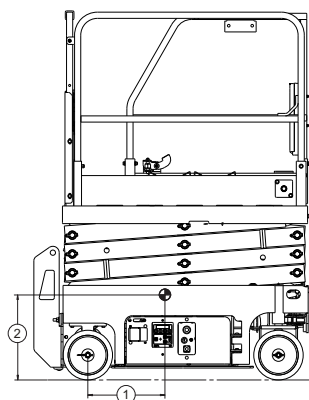
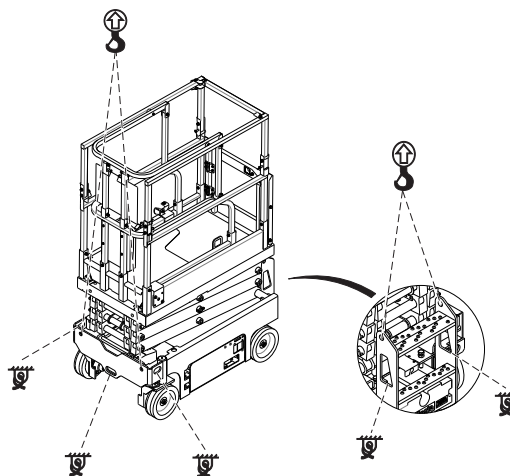

- 1 Axa X
- 2 Axa Y

Întreținere



Citiți și respectați următoarele instrucțiuni:

- Operatorul poate efectua doar lucrările de întreținere curente specificate în acest manual.
- Verificările prevăzute în programul de întreținere trebuie efectuate de către tehnicieni de service autorizați, conform specificațiilor producătorului și cerințelor specificate în manualul privind responsabilitățile care revin fiecărei părți.
- Eliminați echipamentul în conformitate cu reglementările guvernamentale.
- Utilizați numai piese de schimb aprobate de compania Genie.

Legendă pentru simbolurile aferente lucrărilor de întreținere

Următoarele simboluri au fost utilizate în acest manual pentru a ajuta la comunicarea scopului instrucțiunilor. Dacă unul sau mai multe dintre următoarele simboluri apar la începutul unei proceduri de întreținere, acestea au sensurile specificate mai jos.



Indică faptul că pentru efectuarea acestei proceduri sunt necesare unelte.



Indică faptul că pentru efectuarea acestei proceduri sunt necesare componente noi.

Verificarea nivelului uleiului hidraulic



Menținerea unui nivel corespunzător al uleiului hidraulic este esențială pentru funcționarea utilajului. Un nivel necorespunzător al uleiului hidraulic poate duce la deteriorarea componentelor hidraulice. Verificările zilnice îi permit celui care le efectuează să identifice modificările nivelului de ulei care ar putea indica prezența unor probleme la sistemul hidraulic.

- 1 Asigurați-vă că utilajul se află pe o suprafață solidă, netedă și fără obstacole, iar platforma este coborâtă.
- 2 Verificați, vizual, nivelul uleiului din rezervorul de ulei hidraulic.
- ⊙ Rezultat: Nivelul uleiului hidraulic trebuie să fie între semnele ADD (adăugați) și FULL (plin) de pe rezervor.
- 3 Adăugați cantitatea de ulei necesară. Nu depășiți nivelul de umplere.

Specificații ulei hidraulic

Tip ulei hidraulic	echivalent cu Chevron Rando HD
--------------------	--------------------------------

Întreținere

Verificarea acumulatorilor



Starea corespunzătoare a acumulatorilor este esențială pentru a asigura o bună performanță și siguranța în funcționare. Nivelul necorespunzător al lichidului din acumulatori sau cablurile și conexiunile deteriorate pot cauza deteriorarea componentelor și pot genera situații periculoase.

- ▲ Pericol de electrocutare. Contactul cu circuitele fierbinți sau sub tensiune poate duce la deces sau poate provoca răni grave. Trebuie să vă scoateți toate inelele, ceasurile sau alte bijuterii.
- ▲ Pericol de vătămare corporală. Acumulatorii conțin acid. Evitați vărsarea sau atingerea acidului din acumulatori. Neutralizați acidul scurs folosind o soluție de bicarbonat de sodiu și apă.

Observație: Efectuați acest test după încărcarea completă a acumulatorilor.

- 1 Trebuie să purtați haine și ochelari de protecție.
- 2 Asigurați-vă că nu există urme de coroziune la conexiunile cablului acumulatorului și că aceste conexiuni sunt bine strânse.
- 3 Asigurați-vă că barele de fixare a acumulatorului sunt la locul lor și sunt bine fixate.

Observație: Adăugarea elementelor protectoare pentru borne și a unui material de etanșare pentru protecție împotriva coroziunii va contribui la eliminarea riscului de coroziune la nivelul cablurilor și bornelor acumulatorului.

Program de întreținere

Lucrările de întreținere efectuate trimestrial, anual și o dată la doi ani trebuie realizate de către o persoană calificată și autorizată să efectueze lucrări de întreținere pe acest utilaj, conform procedurilor prezentate în cadrul manualului de service furnizat pentru acest utilaj.

Utilajele care au fost scoase din funcțiune timp de mai mult de trei luni trebuie să beneficieze de verificarea trimestrială înainte de repunerea în funcțiune.

Specificații

Model	GS-1330m
Înălțime de lucru, maximum	3,9 m
Înălțime platformă, maximum	5,9 m
Înălțime cu platforma coborâtă la maximum, balustradă montată	202 cm
Înălțime cu platforma coborâtă, maximum, Bare ridicate	202 cm
Înălțime cu platforma coborâtă la maxim și balustrade pliate	168 cm
Înălțimea platformei, coborâtă maximum	90 cm
Înălțime, balustrade de protecție	110 cm
Lățime	78 cm
Lungime, cu platforma coborâtă	141 cm
Lungime, platformă prelungită	187 cm
Lungime prelungire platformă	46 cm
Dimensiunile platformei (lungime x lățime)	126 x 67 cm
Capacitate de încărcare maximă	227 kg
Ampatament	98 cm
Rază de bracare (exterioară)	155 cm
Rază de bracare (interioară)	40 cm
Gardă la sol	6 cm
Gardă la sol	2 cm
Elemente de protecție împotriva gropilor, deschise	
Greutate	885 kg
(Greutatea utilajului variază în funcție de configurațiile opționale. Pentru a afla greutatea exactă utilajului, consultați eticheta cu date tehnice.)	
Sursa de alimentare cu energie	2 acumulatori, 12 V 85 AH
Tensiune sistem	24 V
Priză de curent alternativ amplasată pe platformă	Standard
Presiune hidraulică maximă (funcții)	155 bari
Dimensiune anvelope	10 x 3 x 8 inch
Vibrația totală la care sunt supuse mâinile/brațele nu depășește 2,5 m/s ² .	
Cea mai mare valoare efectivă a accelerației ponderate la care este supus întregul corp nu depășește 0,5 m/s ² .	

Temperatura de operare	
Minimă	-29°C
Maximă	66°C
Emisii de zgomot în aer	
Nivelul presiunii sonore la stația de lucru de la sol	<70 dBA
Nivelul presiunii sonore la stația de lucru de pe platformă	<70 dBA
Nivel maxim de înclinare, cu platforma coborâtă	25% (14°)
Nivel maxim de înclinare laterală, cu platforma coborâtă	25% (14°)
Observație: nivelul de înclinare depinde de condițiile de teren, cu o persoană pe platformă, și tracțiunea corespunzătoare. Greutatea suplimentară pe platformă poate reduce nivelul de înclinare.	
Viteze de deplasare	
Platformă coborâtă, maximum	4,0 km/h
Platformă ridicată, maximum	0,8 km/h 12,2 m/55 sec
Informații privind sarcina pe planșeu, GS-1330m	
Capacitate de încărcare, maximum	390 kg
Presiune de contact anvelopă	8,40 kg/cm ² 824 kPa
Presiune planșeu ocupat	1159 kg/cm ² 11,37 kPa

Observație: Informațiile privind sarcina pe planșeu sunt valori aproximative și nu includ diversele configurații cu dotări opționale. Datele trebuie utilizate numai împreună cu factorii de siguranță corespunzători.

Perfecționarea continuă a produselor noastre este o politică a companiei Genie. Specificațiile produselor pot fi modificate fără nicio notificare prealabilă sau obligație.

www.genielift.com

Distribuit de: